



montagehandleiding  
**ANÆ** boomrooster model Our  
hoogte boomrooster: 4cm

**ANÆ** straatmeubilair  
Het Rondeel 17  
6219 PG Maastricht  
t +31 (0)433 255 145  
e [info@ANAE.eu](mailto:info@ANAE.eu)  
i [www.ANAE.eu](http://www.ANAE.eu)

25-04-2017

# inhoudsopgave

productfoto	3
belangrijke richtlijnen	4
rooster met inlegframe	5
rooster met draagframe	6
doorsnede rooster met frames	7
leginstructie	8
montage frames	10
montage rooster	11

productfoto

**ANÆ** boomrooster model Our

hoogte boomrooster: 4cm



**ANÆ** straatmeubilair  
Het Rondeel 17  
6219 PG Maastricht  
t +31 (0)433 255 145  
e info@ANÆ.eu  
i www.ANÆ.eu

25-04-2017

## belangrijke informatie

### **ANÆ** boomrooster model Our

hoogte boomrooster: 4cm

Installatie- en onderhoudswerkzaamheden mogen alleen worden uitgevoerd met originele onderdelen. Bij de installatie moeten de nationale en internationale regels worden nageleefd. ANÆ straatmeubilair is niet aansprakelijk voor schade veroorzaakt door oneigenlijk gebruik. Montage dient uitsluitend te worden uitgevoerd door gekwalificeerd personeel.

Boomroosters mogen uitsluitend worden gebruikt voor het door ons voorgeschreven doeleinde.

Boomroosters mogen vóór de voltooiing van het plaatsen niet door voertuigen overreden worden.

Indien de bovenzijde van het boomrooster bij montage met M12 bouten niet vlak ligt dienen M10 bouten te worden gebruikt. ANÆ kan deze naleveren.

Gebruikte Afbeeldingen zijn indicatief voor het Model en kunnen afhankelijk van de maat en/of model afwijken.

## rooster met inlegframe

### ANÆ boomrooster model Our

hoogte boomrooster: 4cm

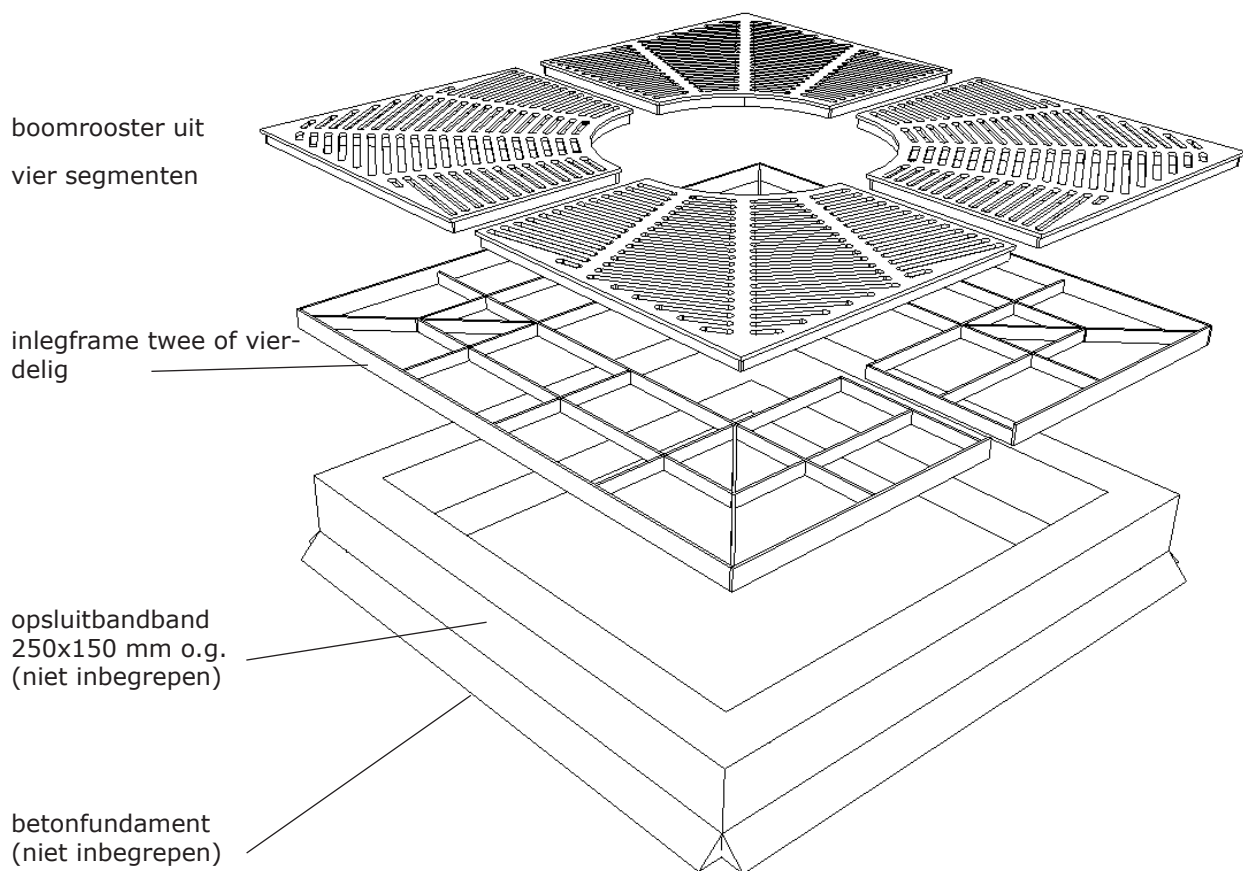

#### afb. 1

#### Let op:

Bij roosters vanaf 2 meter buitenmaat dienen extra steuntegels te worden voorzien ter hoogte van het plantgat.

Alleen bij de juiste plaatsing van het systeem kan een maximale belastbaarheid van klasse B voor personenauto's volgens

NEN-EN 1991-2:2003 worden bereikt.

Bij de beplanting hoeven alleen de segmenten van het boomrooster uitgenomen te worden.

ANÆ straatmeubilair

Het Rondeel 17

6219 PG Maastricht

t +31 (0)433 255 145

e info@ANAE.eu

i www.ANAE.eu

25-04-2017

## rooster met draagframe

### ANÆ boomrooster model Our

hoogte boomrooster: 4cm

boomrooster uit  
vier segmenten

draagframe twee of vier-  
delig

opsluitbandband  
250x150 mm o.g.  
(niet inbegrepen)

betonfundament  
(niet inbegrepen)

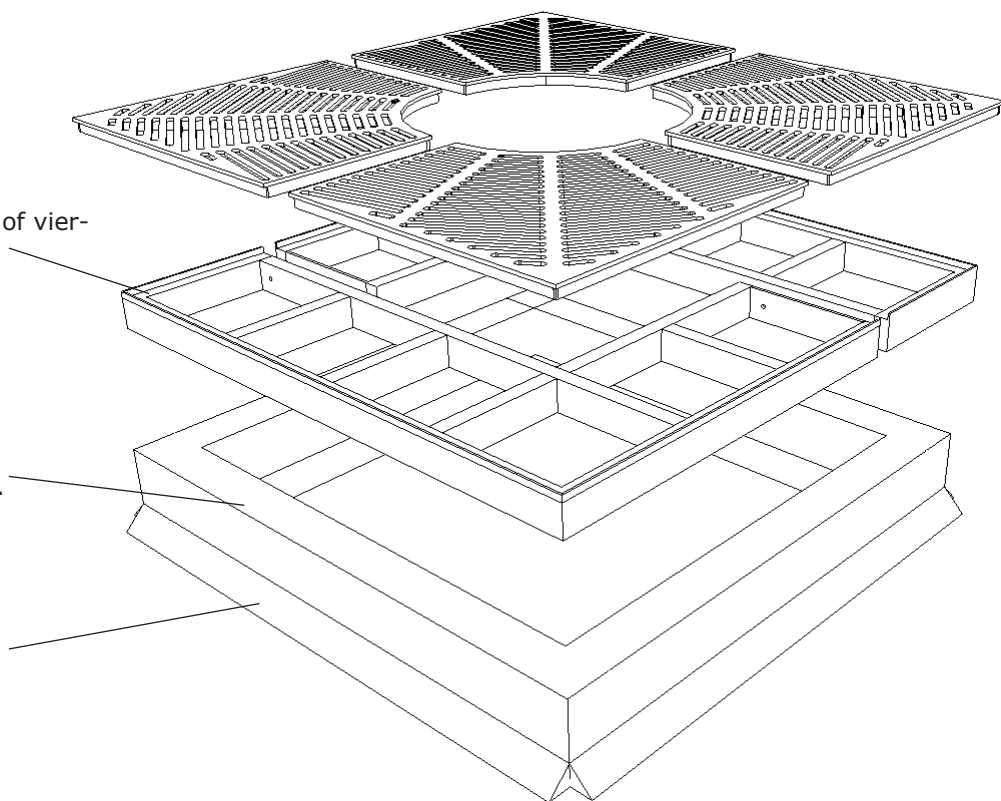

### afb. 2

#### Let op:

Bij roosters vanaf 2 meter buitenmaat dienen extra steuntegels te worden voorzien ter hoogte van het plantgat. Alleen bij de juiste plaatsing van het systeem kan een maximale belastbaarheid van klasse C voor vrachtwagens volgens NEN-EN 1991-2:2003 worden bereikt. Bij de beplanting hoeven alleen de segmenten van het boomrooster uitgenomen te worden.

**ANÆ** straatmeubilair  
Het Rondeel 17  
6219 PG Maastricht  
t +31 (0)433 255 145  
e info@ANÆ.eu  
i www.ANÆ.eu

25-04-2017

doorsnede rooster met frames  
**ANÆ** boomrooster model Our  
 hoogte boomrooster: 4cm

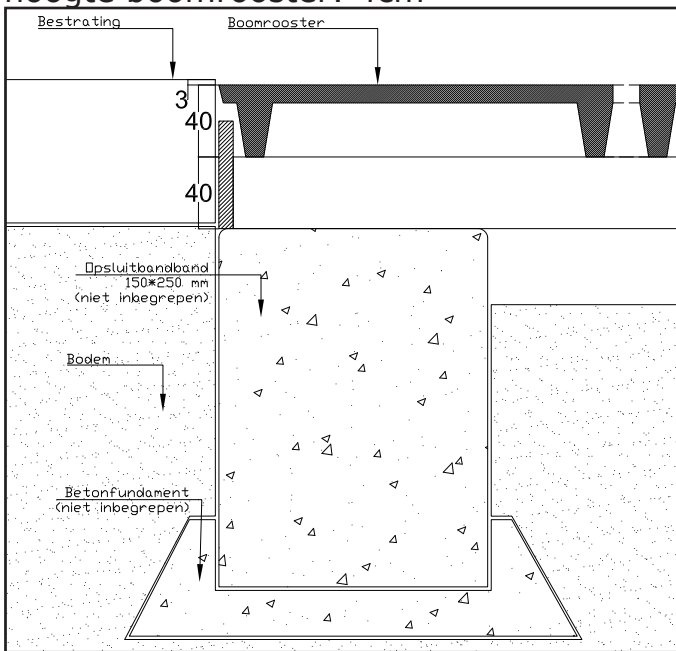

afb. 3  
inlegframe

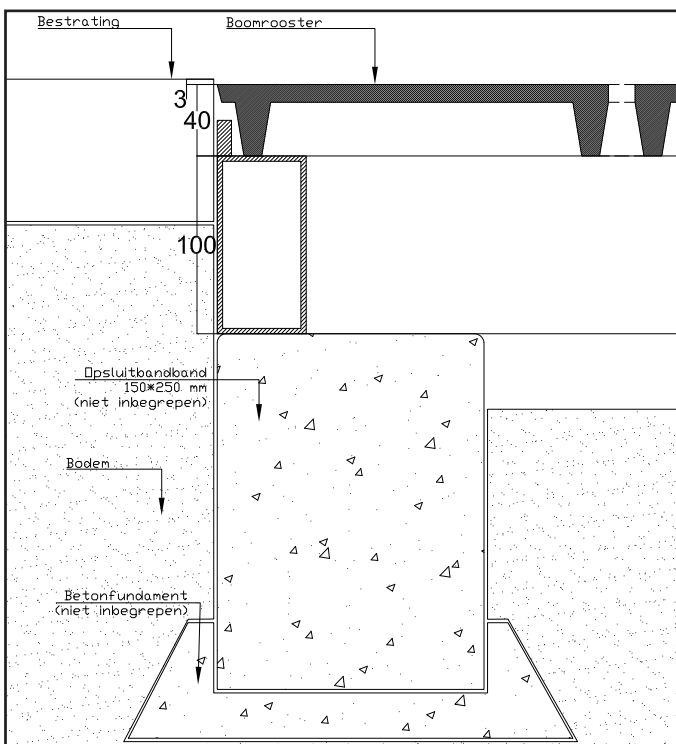

afb. 4  
draagframe

**ANÆ** straatmeubilair  
 Het Rondeel 17  
 6219 PG Maastricht  
 t +31 (0)433 255 145  
 e info@ANÆ.eu  
 i www.ANÆ.eu

## leginstructie

### ANÆ boomrooster model Our

hoogte boomrooster: 4cm

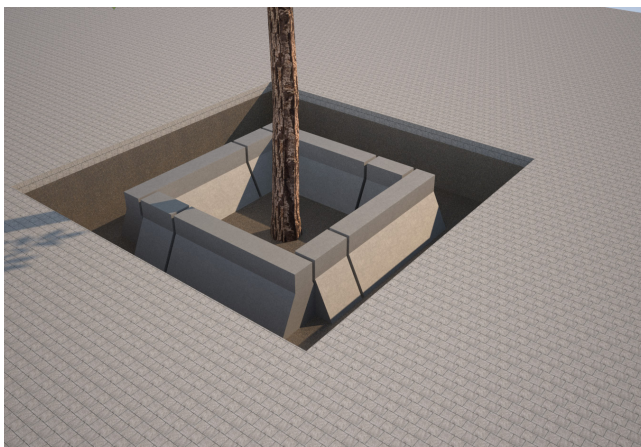

**Plaats fundatie**  
Betonbanden van 250x150x1000 of gelijkwaardig (niet meegeleverd) rondom. Waar nodig uitsparingen voor wortels aanbrengen. Betonbanden na controle op waterpas verstevigen met cement.

**afb. 5**  
**Fundatie**

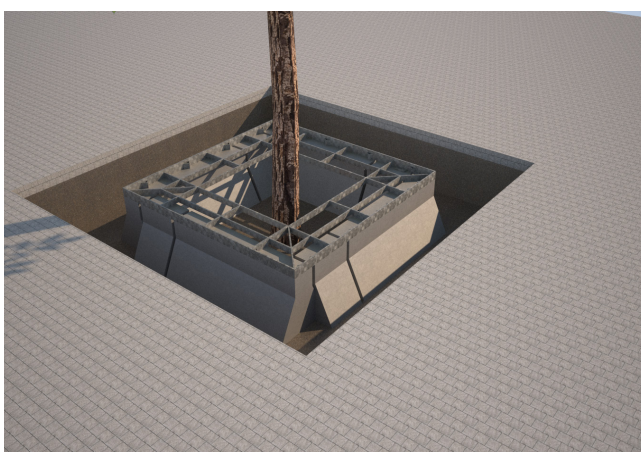

**Plaats Frame**  
ANÆ inleg of draagframe plaatsen op de betonbanden. Let op opbouwhoogte! zie doorsnedes.

**afb. 6**  
**Frame**



**Plaats tijdelijk balken**  
Ten behoeve van plaatsing en montage van het rooster op basis van enkel mankracht dient met balken te plaatsen . Deze balken bieden ruimte om de rooster segmenten onderling te monteren. LET OP de balken dienen binnen de opstaande rand van het frame te liggen.

**afb. 7**  
**Tijdelijk balken**



## leginstructie

### ANÆ boomrooster model Our

hoogte boomrooster: 4cm

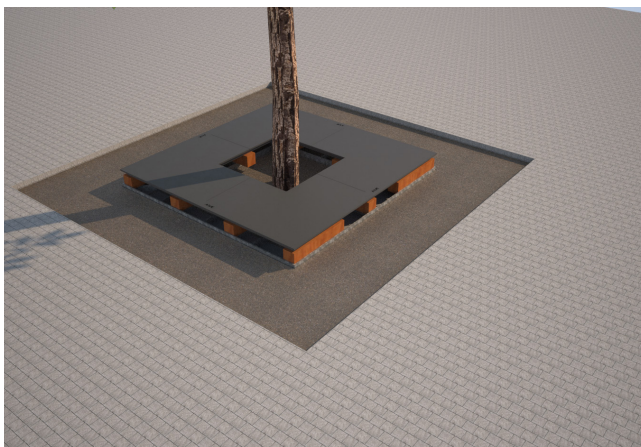

**Plaats Rooster**  
Plaats de roostersegmenten op de balken en monteer deze onderling.

**afb. 8**  
**Rooster op balken**

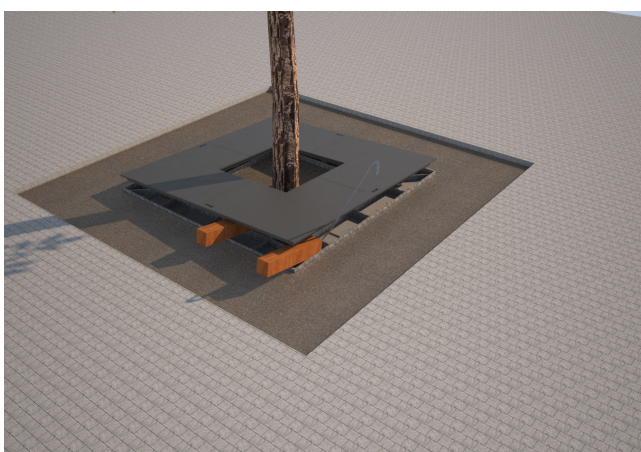

**Verwijder balken**  
Met behulp van een koevoet o.i.d. til de verbonden roostersegmenten op zodat de balken eronder uit genomen kunnen worden.

**afb. 9**  
**Frame**



**Aanstraten**  
Controleer of het rooster binnen de opstaande randen van het frame ligt en straat vervolgens aan tot aan het frame.

**afb. 10**  
**Resultaat**

## montage frames

### ANAE boomrooster model Our

hoogte boomrooster: 4cm

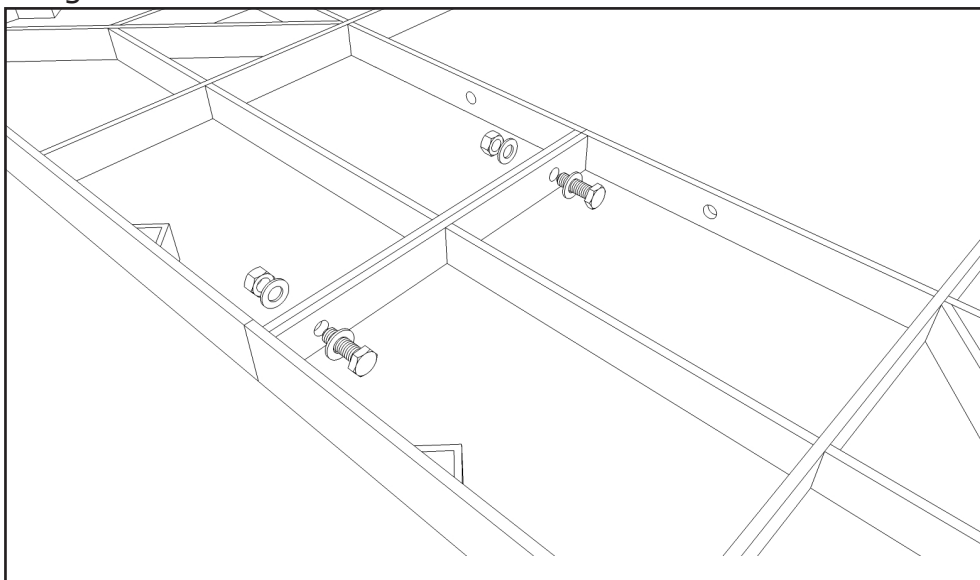

**Afb. 11 Inlegframe**  
 bouten DIN933 M12  
 ringen DIN125  
 moeren DIN934 M12

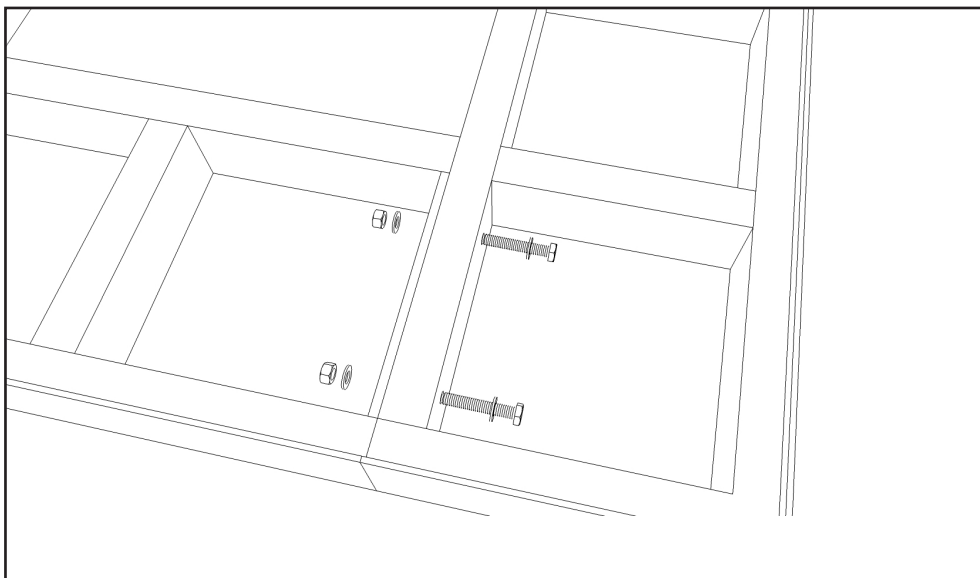

**Afb. 12 Draagframe**  
 bouten DIN933 M12  
 ringen DIN125  
 moeren DIN934 M12

**ANAE** straatmeubilair  
 Het Rondeel 17  
 6219 PG Maastricht  
 t +31 (0)433 255 145  
 e info@ANAE.eu  
 i www.ANAE.eu

montage rooster

**ANÆ** boomrooster model Our

hoogte boomrooster: 4cm

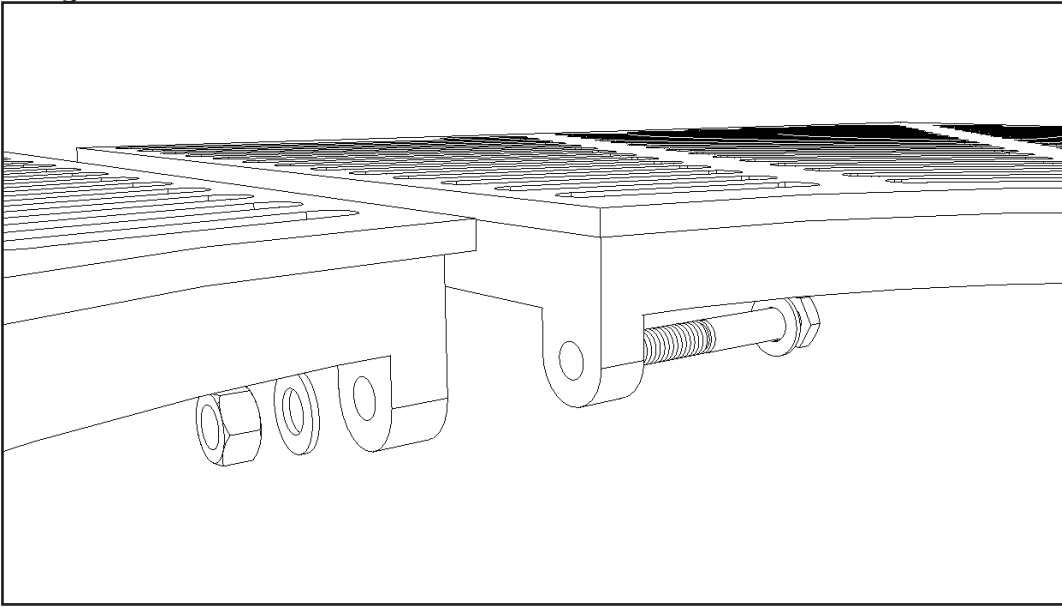

**afb. 13**

bouten DIN933 M12  
ringen DIN125  
moeren DIN985 M12